

**Montageanvisning
Installationsvejledning
Installation instruction
Montageanweisung
Installasjonsinstruksjoner
Installatie-instructies
Asennusohjeet**

damixa

Hvidkærvej 48, 5250 Odense SV

Tlf. +45 88 33 00 34

damixa-international@fmm-mora.com

www.damixa.com

Rev.004–2021.10.20

20230.00

Damixa Silhouet Touchless

Tvättställsblandare

RSK 8430629, 740220000

RSK 8430630, 740226100

RSK 8430631, 740227900

RSK 8430641, 740222100

RSK 8430626, 740200000

RSK 8430627, 740206100

RSK 8430628, 740207900

RSK 8430640, 740202100

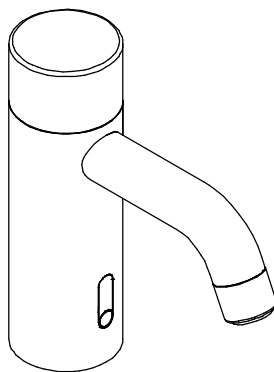
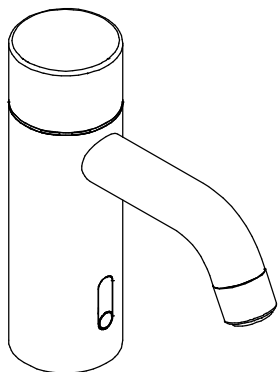

Accepterad
monteringsanvisning
2021:1

SV – Innehåll

Allmänt	3-7
Funktion	8-10
Teknisk information	11
Montering	12-13
Rengöring av strålsamlare	14
Rengöring av inloppssilar	15
Förlängd spoltid	16
Avstängd spolning	17
Byte av batteri/Nät drift	18
Programmering	19-20
Reservdelar	21

EN – Contents

General	3-7
Function	8-10
Technical information	11
Fitting	12-13
Cleaning the aerator	14
Cleaning the inlet filters	15
Extending/sustained flushing	16
Suspended/turned off flushing	17
Battery replacement/External power supply	18
Programming/change programme	19-20
Spare parts	21

SV – Allmänt

Installation

Installationen ska utföras enligt branschregler Säker Vatteninstallation. Vi rekommenderar att du anlitar ett auktoriserat VVS-företag.

OBS! Vid ny rörinstallation måste rören rensas innan blandaren monteras.

Vid inkoppling av blandare som är utrustade med Soft PEXR)-anslutningsrör ska anslutningsstället vara fast fixerat med rörklammer. Se bilder under respektive produkt. Soft PEXR)-anslutningsrör med anslutningsmutter G 3/8 monteras mot koppling med plan ände.

Blandarna levereras med batteridrift. Om nät drift önskas ska batteriet ersättas med AC-adapter (köpes som tillbehör).

En automatisk kalibrering av sensorn utförs när blandaren blir strömförsörd. Kalibreringen indikeras av en gul blinkande lysdiod och under denna tid får det inte vara några rörelser direkt framför sensorn.

Elinstallation

Respektive lands installationsregler ska beaktas vid installation för nät drift.

Vid risk för frost

Om blandaren kommer att utsättas för yttre temperaturer lägre än 0° C (t.ex. i ouppvärmade fritidshus) ska blandaren demonteras och förvaras i uppvärmt utrymme.

Rengöring

Ytbehandlingen bevaras bäst genom rengöring med mjuk trasa och mild tvållösning, eftersköljning med rent vatten och polering med torr trasa. Använd inte kalklösande, sura- eller slipande skurmedel. För att avlägsna kalkfläckar, blanda 4 delar ljummet vatten med 1 del 12 % hushållsättika och tvätta blandaren med en mjuk trasa eller svamp. Skölj av med rent vatten.

Täthetskontroll

Täthetskontroll ska utföras enligt branschregler i respektive land.

Skador som orsakas till följd av spännings-korrosion som uppstår på grund av vattnets eller den omgivande miljöns beskaffenhet samt felaktig montering inkluderas inte i produktansvaret.

Återvinning

Uttjänta produkter kan återlämnas till FM Mattsson Mora group för återvinning.

EN – General

Installation

We recommend that you entrust an authorised plumber. NOTE! For new pipe installations, the pipes must be flushed clean before the mixer is fitted.

When connecting mixers that are equipped with Soft PEX® coupling pipes, the connection point should be firmly secured using pipe clamps. See pictures under the respective product. The mixer comes with battery operation. If mains operation is preferred, the battery must be replaced with an AC adapter (available as an accessory).

Automatic calibration of the sensor is performed with the mixer connected to the power supply. The calibration is indicated by a yellow flashing LED. During this time there should be no movements immediately in front of the sensor.

Electrical installation

Installation of external power supply should be performed according to local regulations in each country.

If there is risk of freeze damage

If the mixer will be subjected to external temperatures lower than 0° C (e.g. in an unheated holiday home), the mixer should be disconnected and stored in a heated space.

Cleaning

The surface finish is best preserved by cleaning with a soft cloth and mild soap solution, followed by rinsing with clean water and polishing with a dry cloth. Do not use lime dissolvents, acidic or abrasive cleaners. To remove lime spots, mix 4 parts warm water with 1 part 12% household vinegar and wash the mixer with a soft cloth or sponge. Rinse with clean water.

Tightness check

Tightness checks should be made according to the industry rules in the respective country. Damage arising as a consequence of stress corrosion cracking arising due to the water or the ambient environments nature as well as incorrect fitting is not covered by the product liability.

Recycling

Disused products can be returned to FM Mattsson Mora Group for recycling

NO – Generelt**Installasjon**

Vi anbefaler at du benytter et autorisert VVS-firma.

OBS! Ved ny rørinstallasjon må rørene spyles rene før blande batteriet monteres. Ved tilkobling av blande-batteri som er utstyrt med Soft PEXR -tilkoblingsrør, skal tilkoblingsstedet være festet med rørklammer. Se bilder under respektive produkt.

Blande batteriet leveres med batteridrift. Hvis nettdrift ønskes, skal batteriet erstattes med AC-adapter (kjøpes som tilbehør).

Det utføres en automatisk kalibrering av sensoren når blande batteriet kobles til strøm. Kalibreringen indikeres av en gul, blinkende lysdiode og i løpet av denne tiden må det ikke forekomme noen bevegelser rett foran sensoren.

EI-installasjon

Respektive lands installasjonsregler skal følges ved installasjon for nettdrift.

Ved frostfare

Hvis blande batteriet blir utsatt for temperaturer under 0° C (f.eks. i uoppvarmede hytter), skal batteriet demonteres og oppbevares i et frostfritt rom.

Rengjøring

Overflatebehandlingen bevares best ved rengjøring med myk klut og mild såpeoppløsning, etterskylling med rent vann og polering med tørr klut. Unngå bruk av kalkløsende, sure eller slipende skuremidler. Kalkflekker fjernes ved å blande 4 deler lunkent vann med 1 del 12 % husholdningseddik og vaske blande-batteriet med en myk klut eller svamp. Skyll av med rent vann.

Tetthetskontroll

Tetthetskontroll skal utføres i henhold til gjeldende bransjeregler i de respektive land.

Skader forårsaket av spenningskorrosjon på grunn av vannets eller omgivelsenes beskaffenhet eller feilaktig montering er ikke med i produktansvaret.

Gjenvinning

Uttjenteprodukter kan leveres til FM Mattsson Mora Group for gjenvinning.

DK – Generelt

Montering

Vi anbefaler, at du anvender en autoriseret VVS-installatør. Bemærk! Ved montering af nye rør skal rørene skylles rene, inden blandingsbatteriet monteres. Ved tilslutning af et blandingsbatteri, der er udstyret med Soft PEX®-monteringsrør, skal monteringsstedet være fastgjort med rørklemmer. Se billederne under det pågældende produkt.

Blandingsbatteriet leveres med batteridrift. Hvis der ønskes netdrift, skal batteriet erstattes med en AC-ada ter (købes som tilbehør).

Der udføres en automatisk kalibrering af sensoren, når blandingsbatteriet tilsluttes strømforsyningen. Kalibreringen indikeres af en gul blinkende lysdiode, og i denne periode må der ikke forekomme bevægelser direkte foran sensoren.

Elinstallation

De respektive landes installationsregulativer skal overholdes ved installation til netdrift.

Ved risiko for frost

Hvis blandingsbatteriet udsættes for udvendige temperaturer på under 0° C (f.eks. i uopvarmede fritids-huse), skal blandings batteriet afmonteres og opbevares i et opvarmet rum.

Rengøring

Overfladebehandlingen bevares bedst ved rengøring med en blød klud og en mild sæbe-opløsning, hvorefter der skylles efter med rent vand og poleres med en tør klud. Anvend ikke kalk-opløsende, sure eller slibende skuremidler. Til fjernelse af kalkpletter blandes 4 dele lunkent vand med 1 del lagereddi (12 %), og blanding batteriet vaskes med en blød klud eller svamp. Skyl efter med rent vand.

Tæthedskontrol

Tæthedskontrollen skal udføres i overens-stemmelse med branchens retningslinjer i det pågældende land. Skader, der forårsages af spændingskorrosion, som opstår som følge af vandets eller det omgivende miljøes beskaffenhed samt forkert montering, er ikke omfattet af produktansvaret.

Genvinding

Udtjente produkter kan returneres til FM Mattsson Mora Group til genanvendelse.

FI – Yleistä

Asennus

Suosittellemme asennuksen teettämistä valtuutetulla LV-yrityksellä.

HUOM! Uudessa putkiasennuksessa täytyy putket huuhdella puhtaiksi ennen hanan asentamista.

Kytettäessä Soft PEX®-liitäntäputkella varustettuja hanoja on liitäntäkohdan oltava kiinnitetty putkenkiinnittimellä.

Katso kyseisen tuotteen kohdalla olevat kuvat.

Hanan toimitetaan paristokäyttöisinä. Jos hanoista halutaan verkkokäyttöisiä, on paristo korvattava AC-sovitimella (ostettavaerikseen).

Tunnistin kalibroitu automaattisesti, kun hanan virta kytketään.

Kalibrointi ilmaistaan vilkkuvalla keltaisella valodiodilla, eikä sen aikana saa olla mitään liikettä suoraan tunnistimen edessä, muussa tapauksessa aika pitenee.

Sähköasennus

Verkkoliitännässä on noudatettava asennusmaassa voimassa olevia asennusmääräyksiä.

Jäätymisvaara

Jos lämpötila hanan käyttöpaikassa laskee 0° C:een alapuolelle (esim. lämmittämättömissä vapaaajan asunnoissa), on hana irrotettava ja säilytettävä lämmitetyssä tilassa.

Puhdistus

Pintakäsittely säilyy parhaiten, kun pinta puhdistetaan pehmeällä rievulla ja miedolla saippualliuoksella ja huuhdellaan lopuksi puhtaalla vedellä ja kiillotetaan kuivalla rievulla. Älä käytä kalkkia liuottavia, happamia tai hiovia puhdistusaineita. Poista kalkkitahrat pesemällä hana pehmeää riepua tai sientä käyttäen seoksella, jossa on 4 osaa haaleaa vettä ja 1 osa 12-prosenttista talousetikkaa. Huuhtelee puhtaalla vedellä.

Tiivistystarkastus

Tiivistystarkastus on tehtävä käyttömaan toimiala-kohtaisten määräysten mukaisesti.

Vahingot, joiden syynä on veden tai ympäristön laadusta johtuva jännityskorroosio sekä virheellinen asennus, eivät sisälly tuotevastuuseen.

Kierrätys

Käytetyt tuotteet voidaan palauttaa FM Mattsson Mora Group Armatuurille kierrätettäviksi.

DE – Allgemein

Installation

Wie empfehlen Ihnen, eine zugelassene Installations-firma für Gas und Wasser zu beauftragen.

ACHTUNG! Bei einer neuen Rohrinstallation müssen die Rohre sauber gespült werden, bevor der Mischer montiert wird.

Beim Anschluss von Mischern, die mit Soft PEX®- Anschlussrohren ausgestattet sind, muss die Anschlussstelle mit einer Rohrklammer fest fixiert sein. Siehe die Bilder unter dem jeweiligen Produkt.

Der Mischer werden mit Batteriebetrieb geliefert. Wird ein Netzbetrieb gewünscht, muss die Batterie durch ein Netzteil ersetzt werden (als Zubehör erhältlich). Es findet eine automatische Sensorkalibrierung statt, wenn der Mischer mit Strom versorgt wird. Die Kalibrierung wird durch eine gelb blinkende LED angezeigt. Während dieser Zeit dürfen keine Bewegungen direkt vor dem Sensor stattfinden.

Elektrische Installation

Bei einer Installation für den Netzbetrieb sind die geltenden Bestimmungen im jeweiligen Land zu beachten.

Bei Frostgefahr

Falls der Mischer niedrigeren Außentemperaturen als 0°C (z.B. in einem unaufgeheizten Ferienhaus) ausgesetzt wird, muss der Mischer demontiert und in einer aufgewärmten Räumlichkeit aufbewahrt werden.

Reinigung

Die Oberflächenbehandlung erfolgt am besten mit einem weichen Lappen und einer milden Seifenlauge, das Nachspülen erfolgt mit sauberem Wasser und die Politur mit einem trockenen Lappen. Bitte kein kalklösendes, saures oder schleifendes Scheuermittel verwenden. Um Kalkflecken zu entfernen, verwenden Sie 4 Teile lauwarmes Wasser und 1 Teil 12% Haushaltsessig und reinigen den Mischer mit einem weichen Tuch oder Schwamm. Mit sauberem Wasser abspülen.

Dichtheitskontrolle

Die Dichtheitskontrolle muss gemäß den im jeweiligen Land geltenden Branchenregeln erfolgen.

Schäden, die durch Spannungskorrosion aufgrund der Wassereigenschaften oder der Umgebung entstehen, oder aufgrund falscher Montage verursacht werden, sind nicht durch die Produkthaftung gedeckt.

Recycling

Ausgediente Produkte können der Firma FMM Mattsson Mora Group für Recyclingzwecke zurückgebracht werden.

NL – Algemeen

Installatie

Wij adviseren u een erkend installatiebedrijf in de arm te nemen.

Let op! Bij nieuw leidingwerk moeten de leidingen worden doorgespoeld voordat de mengkraan wordt gemonteerd.

Bij het aansluiten van mengkranen met een Soft PEX®-slang moet de aansluitkoppeling van de toevoerleiding

gefixeerd zijn met leidingklemmen. Zie de afbeeldingen bij de resp. producten.

De sensor wordt automatisch gekalibreerd als de mengkraan van stroom wordt voorzien. Kalibreren wordt aangegeven door een gele, knipperende led en zolang er wordt gekalibreerd, is beweging voor de sensor niet toegestaan, anders wordt de tijd verlengd.

Elektrische installatie

Volg bij de installatie van de netvoeding de installatieregels van het betreffende land.

Bij kans op vorst

Als de mengkraan wordt blootgesteld aan temperaturen lager dan 0°C (bijv. bij onverwarmde recreatie woningen) moet de mengkraan worden losgekoppeld en worden bewaard in een ver-warmde ruimte.

Schoonmaken

Gebruik voor de reiniging van onze producten neutrale of licht-basische, vloeibare schoonmaakmiddelen (pH 6–9). Spray niet direct op het product om te voorkomen dat interne onderdelen beschadigd raken.

Gebruik een zachte doek. Voorbeelden van schoonmaakmiddelen zijn zeepoplossingen of afwasmiddelen (geen vaatwasmiddel). Gebruik geen organische of bijtende schoonmaakmiddelen, schoonmaakmiddelen op basis van alcohol of schoonmaakmiddelen met schuurmiddel. Deze beschadigen het oppervlak en kunnen het product mat maken en bekrassen. Wij raden aan voor hardnekkige kalkvlekken schoonmaakazijn (geen pure azijn) te gebruiken. Vermijd contact met aluminiumchloriden (bijv. deodorant), omdat deze het product kunnen laten verkleuren.

Lekkagecontrole

De controle op lekkages moet worden uitgevoerd overeenkomstig de lokale brancheregelgeving.

Schade ten gevolge van spanningscorrosie ontstaan door de gesteldheid van het water of de omgeving en foutieve montage vallen niet onder de productaansprakelijkheid.

Recycling

Verbruikte mengkranen kunnen voor hergebruik geretourneerd worden aan FMM Mattsson Mora Group Armatur.

SE Funktion
 EN Function
 NO Funksjon
 DK Funktion

FI Toiminta
 DE Funktionsweise
 NL Werking

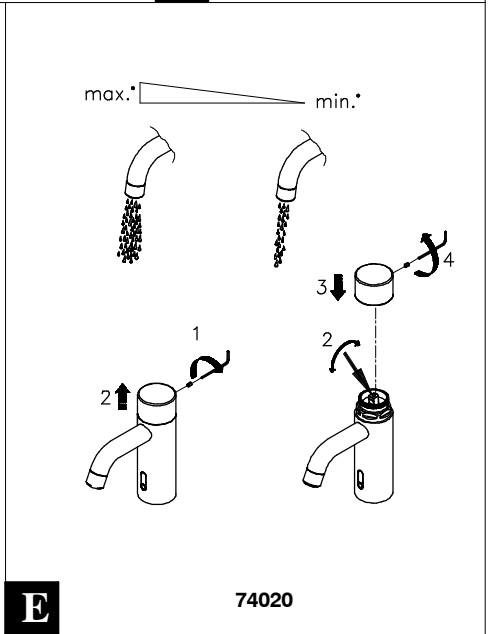
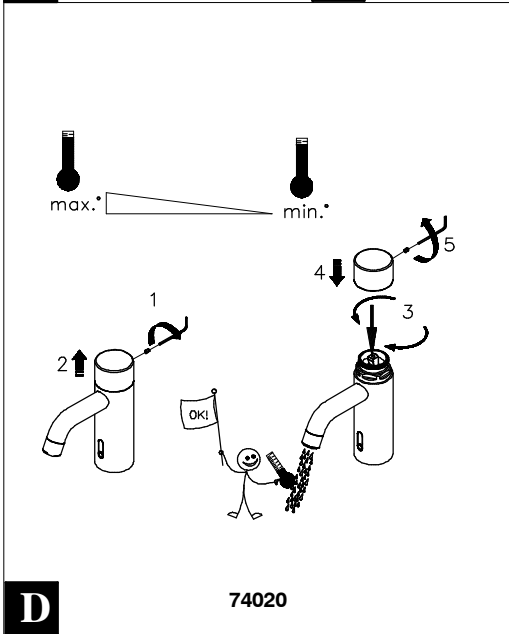
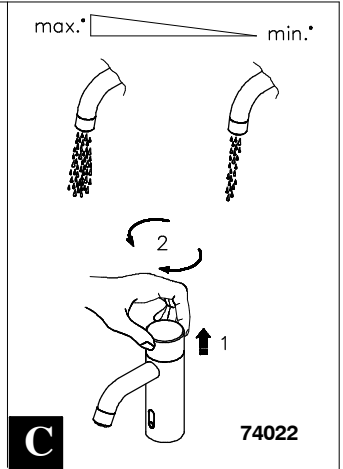
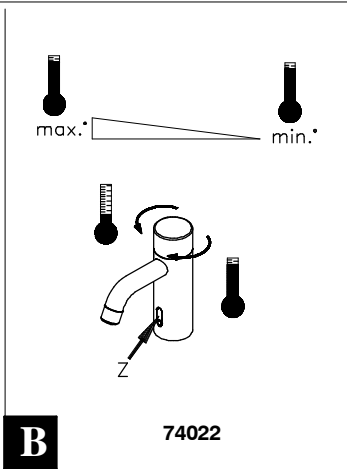
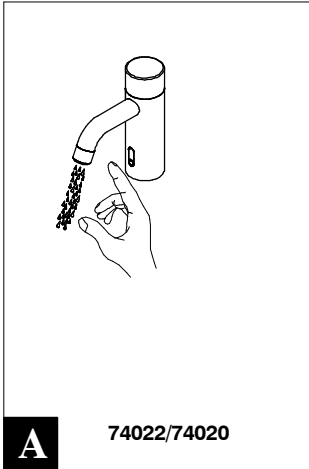

SE Funktion
NO Funksjon
FI Toiminta
NL Werking

EN Function
DK Funktion
DE Funktionsweise

SV

Damixa Silhouet Touchless är en sensor Kran med möjlighet att reglera vattentemperatur och flöde. Vattenflödet aktiveras när en hand eller något annat föremål placeras framför sensorn som sitter under öppningen. Detta gör att du kan använda kranen utan att röra den, vilket är både bekvämt och hygieniskt. När handen tas bort stoppas vattenflödet, vilket sparar vatten och minskar oavsiktligt slöseri med vatten. Efterspölningstiden kan ställas in på 2,4 eller 6 sekunder.

När handtaget "B" vrids, justeras vattentemperaturen och genom att lyfta handtaget till ett andra läge kan flödet justeras på samma sätt. (74022) Om konstant vatten behövs, håller man ett finger framför det cirkulära sensorfönstret, och då rinner vattnet i 30 sekunder. Vattenflödet kan stängas av i 60 sekunder genom att hålla ett finger på cirkelsensorn i 10 sekunder. Vattenflödet kan också vridas manuellt när som helst genom att vrida handtaget till sitt andra läge. (74022)

EN

Damixa Silhouet Touchless is a sensor faucet with the option to regulate water temperature and flow. The water flow is activated when your hand or any other object is placed in front of the sensor located below the spout. This allows you to operate the faucet touchless, which is both convenient and hygienic. Once the hand is removed the water flow is stopped, which saves water and eliminates unintended waste of water. The after flushing time can be set to 2,4 or 6 seconds.

When the handle "B" is turned, water temperature is adjusted, and by lifting the handle to a second position, the flow can be adjusted the same way. (74022) If constant water is needed, holding a finger in front of the circular sensor window, will turn water flow on for 30 seconds. Water flow can be turned off for 60 seconds, by holding one finger on the circular sensor for 10 seconds. Water flow can also be turned off for any period manually by rotating the handle in its second position. (74022)

NO

Damixa Silhouet Touchless er en sensor Kran som lar deg regulere både vanntemperatur og strøm. Vannstrømmen aktiveres når du plasserer hånden eller et annet objekt foran sensoren under kranhodet. Dette lar deg bruke kranen uten å berøre den, som både er praktisk og hygienisk. Når du fjerner hånden avbrytes vannstrømmen slik at du sparer vann og unngår unødvendig vannsløsing. Tiden etter spyling kan angis som 2, 4 eller 6 sekunder.

Når håndtaket "B" vris justeres vanntemperaturen, og hvis du løfter håndtaket til en andreposisjon kan strømmen justeres på samme måte. (74022) Hvis du trenger kontinuerlig vannstrøm kan du holde en finger foran det runde sirkelvinduet for å slå vannstrømmen på i 30 sekunder. Vannstrømmen kan slås av i 60 sekunder ved å holde en finger på sensoren i 10 sekunder. Du kan også slå av vannstrømmen i lengre perioder manuelt ved å vri håndtaket til andreposisjon. (74022).

DK

Damixa Silhouet Touchless er en sensorvandhane med mulighed for at regulere vandtemperatur og flow. Vand flowet aktiveres ved at placere hånden eller en anden genstand foran sensoren, som findes under tuden. Det gør det muligt at betjene vandhanen uden berøring, hvilket er praktisk og hygiejnisk. Når hånden fjernes stopper vandet, hvilket giver mindre vandspild. Tiden, inden vandet stopper med at løbe, kan indstilles til 2, 4 eller 6 sekunder efter behov.

Vandtemperaturen kan justeres ved at rotere grebet "B" og løftes grebet op til anden position kan flowet reguleres på samme måde. (74022).

SE Funktion
NO Funksjon
FI Toiminta
NL Werking

EN Function
DK Funktion
DE Funktionsweise

Hvis der er behov for konstant flow, placeres en finger på den runde del af sensorvinduet i 1 sekund, hvilket vil give 30 sekunders konstant flow. Sensoren kan deaktiveres i 60 sekunder ved at placere en finger på den runde del af sensorvinduet i 10 sekunder.

Vand flowet kan også deaktiveres på ubestemt tid, det gøres ved at skruer helt ned for flowet på grebet i løftet position. (74022)

FI

Damixa Silhouet Touchless on kosketusvapaa hana, josta voi säätää veden lämpötilaa ja virtaa. Veden virtaus käynnistyy, kun kätesi tai joku esine asetetaan suuttimen alla olevan tunnistimen eteen. Se mahdollistaa hanan käyttämisen koskettamatta sitä, joka on sekä kätevää että hygieenistä. Kun käden poistaa hanan alta, vedentulo loppuu. Näin säästetään vettä eikä vesi jää vahingossa päälle. Veden loppumisen viive voidaan säätää tarpeen mukaan 2, 4 tai 6 sekuntiin.

Veden lämpötila säädetään kiertämällä B-vipua, ja nostamalla se 2-asentoon säädetään veden virtausta samalla tavalla. (74022) Jos on tarvetta jatkuvalle virtaukselle, pidetään sormea pyöreän tunnistinikkunan edessä, niin vesi valuu 30 sekunnin ajan. Veden virtauksen voi pysäyttää 60 sekunnin ajaksi pitämällä sormea pyöreän tunnistinikkunan edessä 10 sekunnin ajan. Veden virtauksen saa myös pois päältä määrittelemättömäksi ajaksi nostamalla vipu 2-asentoon. (74022)

DE

Damixa Silhouet Touchless ist ein Sensorwasserhahn mit der Möglichkeit der Regelung von Wassertemperatur und Wasserfluss. Der Wasserfluss wird aktiviert, wenn eine Hand oder ein anderer Gegenstand vor dem Sensor erkannt wird, der sich unter dem Auslauf befindet. Dadurch kann der Wasserhahn ohne Berührung bedient werden, was ebenso praktisch wie hygienisch ist. Nach Entfernen der Hände stoppt der Wasserfluss, was Wasser spart und unbeabsichtigte Wasservergeudung verhindert. Die Zeit bis zum Beenden des Wasserflusses kann je nach Bedarf zwischen 2,4 und 6 Sekunden eingestellt werden.

Die Wassertemperatur wird durch Drehen des Griffs "B" eingestellt. Durch Anheben des Griffs in eine andere Position wird der Wasserfluss geregelt. (74022) Wenn ein konstanter Wasserfluss benötigt wird, wird ein Finger 1 Sekunde lang vor den runden Teil des Sensorfensters gehalten, wonach 30 Sekunden lang ein konstanter Wasserfluss erfolgt. Der Sensor kann 60 Sekunden lang deaktiviert werden, indem ein Finger 10 Sekunden lang vor den runden Teil des Sensorfensters gehalten wird. Der Wasserfluss lässt sich auf unbestimmte Zeit deaktivieren, indem der Griff in die angehobene Position gedreht wird. (74022)

NL

Damixa Silhouet Touchless is een sensorkraan met regeling van de watertemperatuur en de waterstraal. De waterstraal wordt geactiveerd zodra u uw hand of een ander object voor de sensor onder de uitloop houdt. Op deze manier kunt u de kraan contactloos bedienen, handig en hygiënisch. Zodra u uw handen onder de kraan vandaan haalt, stopt de waterstraal. Zo bespaart u water en gaat u onbedoelde waterverspilling tegen. De nastroomtijd kan worden ingesteld op 2,4 of 6 seconden.

De watertemperatuur kan worden ingesteld door hendel "B" te draaien en de waterstraal kan worden aangepast door de hendel uit te trekken tot een tweede positie. (74022) Als u constant water nodig hebt, kunt u een vinger voor het venster van de ronde sensor houden. Hierdoor houdt de waterstraal gedurende 30 seconden aan. De waterstraal kan 60 seconden worden uitgeschakeld door 10 seconden lang een vinger op de ronde sensor te houden. De waterstraal kan ook voor onbepaalde tijd omgezet worden naar handmatig door de hendel naar de tweede positie te draaien. (74022).

SE Teknisk information
 NO Teknisk informasjon
 FI Tekniset tiedot
 NL Technische informatie

EN Technical data
 DK Tekniske data
 DE Technische Informationen

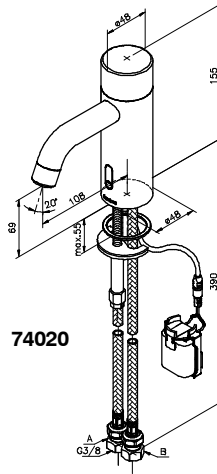
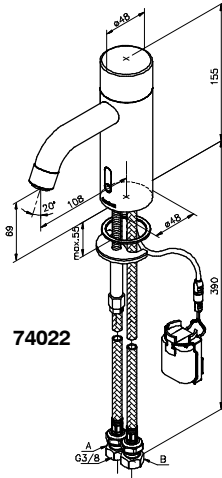

F

Standard / Standard / Standard / Standard / Standard / Standard / Standard / Standard /	EN 15091, EN817
Driftryck / Operating pressure / Driftstrykk / Driftstryk / Käyttöpain / Betriebsdruck / Bedrijfsdruk / Pression de service /	50–1000 kPa 100–500 kPa*
Provningsstryck max. / Test pressure / Prøvetrykk maks. / Prøvetryk maks. / Koestuspaine max / Testdruck max. / Testdruk max. / Pression d'épreuve max. /	1600 kPa
Max. varmvattentemperatur / Max. hot water temperature / Maks. varmtvannstemperatur / Maks. varmtvandstemperatur / Max lämminvesilämpötila / Max. Warmwassertemperatur / Max. warmwatertemperatuur / Température d'eau max. à l'arrivée d'eau chaude /	75°C (65°C)*
Återströmningsskydd / Backflow protection / Tilbakestrømningsbeskyttelse / Tilbagestrømningssikring / Imusuoja / Rückflussschutz / Terugstroombeveiliging / Combinaison de sécurité	AA EB (EN 1717) 740220000, 740222100 740226100, 740227900 740200000, 740202100 740206100, 740207900
Anslutning/ Connection/ Tilkobling/ Tilslutning/ Liitäntä/ Anschluss/ Aansluiting/ Raccordement	G3/8 Soft PEX®
Batterityp / Battery type / Batteritype / Batteritype / Paristotyyppi / Batterietyp / Batterijtype / Type de pile /	CR-P2 6V Lithium
Nät drift / External power supply / Nettdrift / Nettdrift / Verkkokäyttö / Netzbetrieb / Netvoeding/ Alimentation secteur /	12V AC/DC, 50Hz, >7W
Sensor / Sensor / Sensor / Sensor / Tunnistin / Sensor / Sensor / Sonde /	Active IR/Active IR
IP klass sensor / Enclosure class sensor / IP-klasse sensor / IP-klasse sensor / IP-luokka tunnitin / IP-Schutzart Sensor / IP-klasse sensor / Indice IP sonde /	IP67
*Rekommenderat värde / Recommended setting / Anbefalt verdi / Anbefalet værdi / Suositusarvo / Empfohlener Wert / Aanbevolen waarde / Valeur recommandée /	

SE Montering
 NO Montering
 FI Asennus
 NL Montage

EN Installation
 DK Montering
 DE Montage

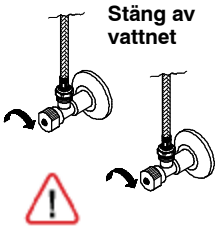

Vattnet skall alltid stängas av vid planerat underhåll, för att undvika vattenskador.

G

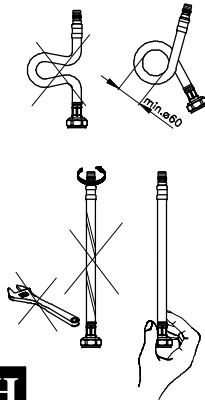

H

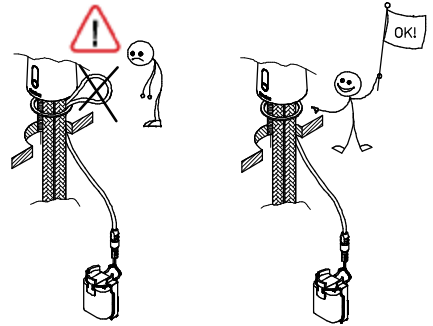

I

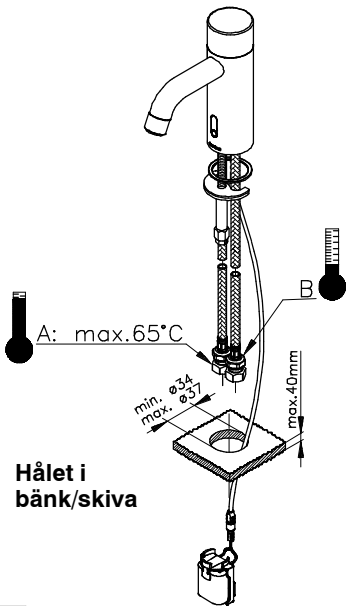

Hålet i bänk/skiva

J

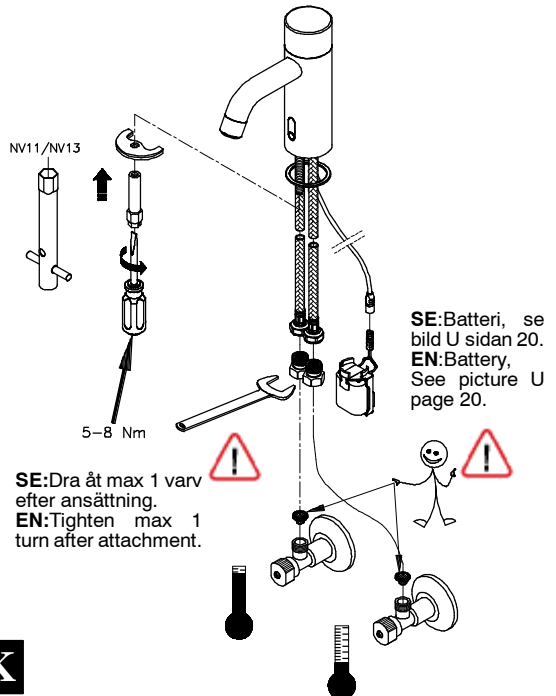

SE: Dra åt max 1 varv efter ansättning.
 EN: Tighten max 1 turn after attachment.

K

SE Montering
NO Montering
FI Asennus
NL Montage

EN Installation
DK Montering
DE Montage

SE

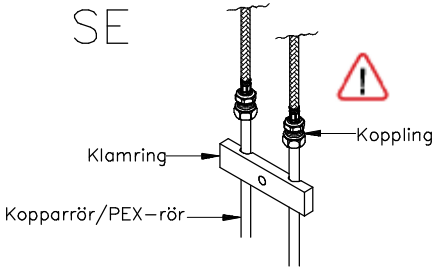

Det är viktigt att spola ur kopplingsrören innan blandaren monteras.

L

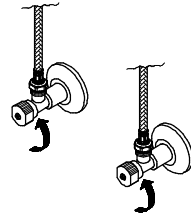

Sätt på
vattnet

M

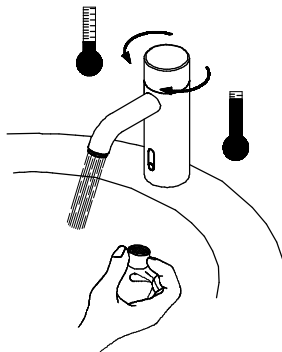

När blandaren är monterad så skall strålsamlaren demonteras för att spola ur blandare och rör under 20–30 sekunder. Spola med varmt och kallt vatten.

N

SE Rengöring av strålsamlare
NO Rengjøring av strålesamler
FI Poresuuttimen puhdistus
NL Schoonmaken perlator

EN Cleaning the aerator
DK Rengøring af strålesamler
DE Reinigung des Strahlreglers

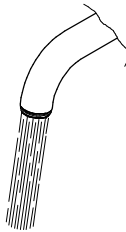
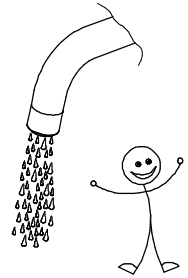

SE Rengöring av inloppssilar
NO Rengjøring av innløpssiler
FI Tulovesiähtien puhdistus
NL Inlaatzeven schoonmaken

EN Cleaning the inlet filters
DK Rengøring af indløbssier
DE Reinigung der Einlasssiebe

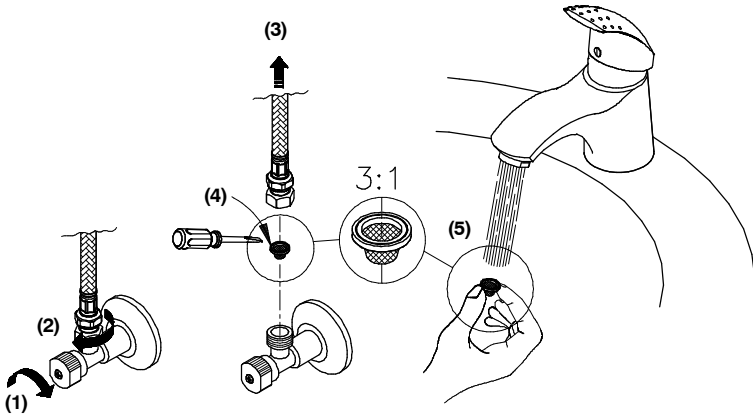

SE Förlängd spoltid
NO Forlenget spyletid
FI Pidennetty huuhtelu aika
NL Verlengde spoeltijd

EN Extending/sustained flushing
DK Forlænget spuletid
DE Verlängerte Fließzeit

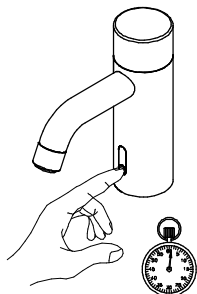

1sec.

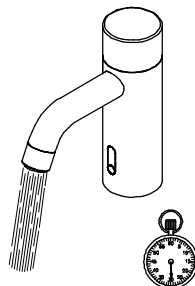

30sec.



SE

Starta blandaren en gång före aktivering av denna funktion. Håll ett finger mot nedre delen av sensorfönstret under en sekund för att starta spolning i 30 sekunder. För att avbryta, sätt tillbaka fingret i två sekunder.

NO

Start blandebatteriet en gang før aktivering av denne funksjonen. Hold en finger mot den nedre delen av sensorvinduet i ett sekund for å starte spyling i 30 sekunder. For å avbryte, sett tilbake fingeren i to sekunder.

FI

Käynnistä hana yhden kerran ennen tämän toiminnon aktivoitintia. Pidä sormeasi sekunnin ajan tunnistinikkana alaosaa vasten käynnistääksesi huuhtelun 30 sekunniksi. Keskeyttääksesi huuhtelun pane sormi takaisin alaosaa vasten kahdeksi sekunniksi.

NL

Start de mengkraan vóór activering van deze functie één keer. Houd 1 seconde een vinger tegen de onderkant van het sensorvenster om 30 seconden spoelen te starten. Houd uw vinger er 2 seconden tegen om te annuleren.

EN

Start the mixer once before activating this function. Press and keep your finger on the lower part of the sensor window for one second to start a 30 second flush cycle. To cancel the flushing, put your finger back for two seconds.

DK

Start blandingsbatteriet en gang inden aktivering af denne funktion. Hold en finger over den nedeste del af sensorvinduet i ét sekund for at starte spuling i 30 sekunder. For at afbryde hold atter fingeren over i to sekunder.

DE

Halten Sie kurz einen Finger vor den unteren Teil des Sensorfensters, um für die Dauer von 30 s eine Spülung zu starten. Um den Vorgang abzubrechen, bewegen Sie den Finger erneut 2 s lang vor das Sensorfenster.

SE Avstängd spolning
NO Avstengt spyling
FI Huuhtelun esto
NL Spoelen uitgeschakeld

EN Suspended / turned off flushing
DK Lukket for spuling
DE Deaktivierte Spülung

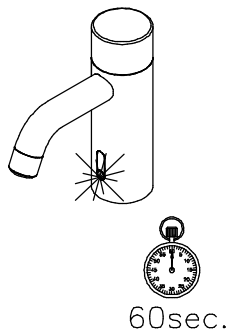
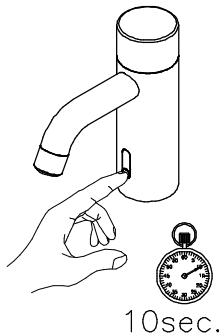

R

SE

Starta blandaren en gång före aktivering av denna funktion. Håll ett finger mot nedre delen av sensorn tills gul lampa börjar blinka (ca 10 sekunder), för att stänga av spolning i en minut. När den slutar blinka återfås normal funktion igen.

NO

Start blandebatteriet en gang før aktivering av denne funksjonen. Hold en finger mot den nedre delen av sensoren til den gule lampen begynner å blinke (ca. 10 sekunder), for å stenge av spylingen i ett minutt. Når den slutter å blinke, får man normal funksjon igjen.

FI

Käynnistä hana yhden kerran ennen tämän toiminnon aktivointia. Pidä sormea tunnistinikkunan alaosaa vasten, kunnes keltainen valodiiodi alkaa vilkkua (n. 10 sekuntia) sulkeaksesi huuhtelun minuutiksi. Kun se lakkaa vilkkumasta, toiminta palautuu normaaliksi.

NL

Start de mengkraan vóór activering van deze functie één keer. Houd een vinger tegen de onderkant van de sensor tot de gele lamp gaat knipperen (ca. 10 seconden) om het spoelen 1 minuut uit te schakelen. Als de lamp stopt met knipperen, werkt de functie weer normaal.

EN

Start the mixer once before activating this function. Press and keep your finger on the lower part of the sensor window until the yellow light starts flashing (approximately 10 seconds). This will turn off the flushing for one minute. When the flashing stops, the tap will return to normal function.

DK

Start blandingsbatteriet en gang inden aktivering af denne funktion. Hold en finger over den nederste del af sensoren, til den gule lampe begynder at blinke (ca. 10 sekunder) for at slukke for spuling i ét minut. Når lampen holder op med at blinke, genoptages normal funktion igen.

DE

Starten Sie den Mischer einmal vor Aktivierung dieser Funktion. Halten Sie einen Finger vor den unteren Teil des Sensors, bis die gelbe Lampe zu blinken beginnt (ca. 10 s), um die Spülung für 1 min zu deaktivieren. Wenn die Lampe aufhört zu blinken, tritt die normale Funktion wieder in Kraft.

SE Byte av batteri/Nät drift
NO Bytte av batteri / Nettdrift
FI Pariston vaihto / Verkkokäyttö
NL Batterij varvangen / Netvoeding

EN Battery replacement/External power supply
DK Udskiftning af batteri / Netdrift
DE Batteriewechsel / Netzbetrieb

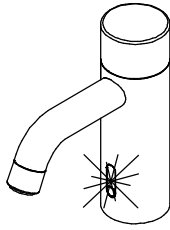

Gul
Yellow



Röd
Red

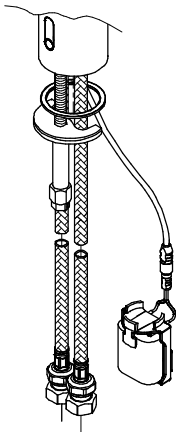

[1]



[2]



CR-P2 6V Lithium

[3]

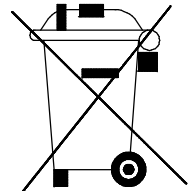

S

SE Programmering
 NO Programmering
 FI Ohjelmointi
 NL Programmeren

EN Programming/change
 programme
 DK Programmering
 DE Programmierung

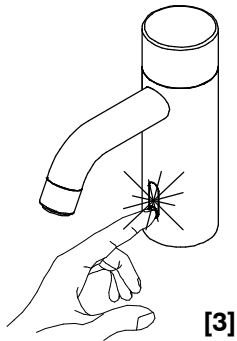
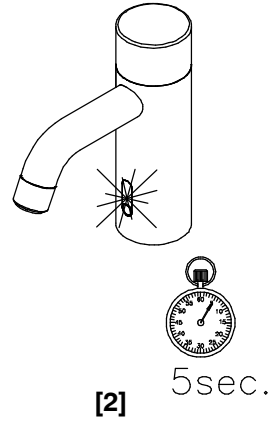
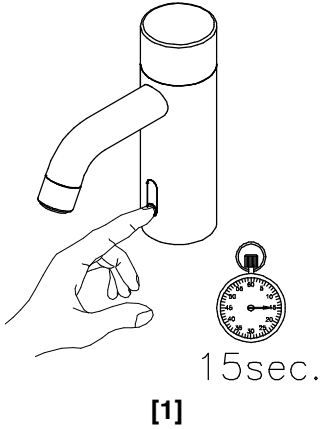

Programs

P1 * 2s(default)
 P2 ** 4s
 P3 *** 6s

Programs

Hygiene flush, interval 72h/3min
 Hygienspolning, spoltid 72tim/3min

P4 * 2s(default)
 P5 ** 4s
 P6 *** 6s



SE Programmering
NO Programmering
FI Ohjelmointi
NL Programmeren

EN Programming/change
programme
DK Programmering
DE Programmierung

SE

1. Håll ett finger på nedre delen av sensorn i 15 sekunder
2. Ta bort fingret och sätt sedan tillbaka det efter exakt 5 sekunder.
3. När den röda lampan blinkar väljer du program genom att ta bort fingret direkt efter valfri blinksignal (1 – 6). Om du tar bort fingret efter att lampan blinkat 1 gång väljer du program 1, osv.

EN

1. Press a finger against the lower part of the sensor for 15 seconds.
2. Remove your finger, then replace it after exactly 5 seconds.
3. While the red light is flashing, select a program by removing your finger immediately after the numbers of flashes that corresponds to your chosen program (1-6). For example, if you want to select program 1, remove your finger after 1 flash.

NO

1. Hold en finger på den nedre delen av sensoren i 15 sekunder.
2. Ta bort fingeren og sett den deretter tilbake etter nøyaktig 5 sekunder.
3. Når den røde lampen blinker, velger du program ved å ta bort fingeren omgående etter valgfritt blinkesignal (1-6). Hvis du tar bort fingeren etter at lampen har blinket 1 gang, velger du program 1, osv.

DK

1. Anbring en finger på den nederste del af sensoren i 15 sekunder.
2. Fjern fingeren, og anbring den derefter igen samme sted efter præcis 5 sekunder.
3. Når den røde lampe blinker, vælger du program ved at fjerne fingeren straks efter det valgte antal blink (1-6). Hvis du fjerner fingeren, efter at lampen har blinket 1 gang, vælger du program 1 osv.

FI

1. Pidä sormea tunnistimen alaosassa 15 sekuntia.
2. Ota sormi pois ja pane se sen jälkeen takaisin tarkalleen 5 sekunnin kuluttua.
3. Kun punainen valodiodi vilkkuu, valitse ohjelma ottamalla sormi välittömästi pois, kun valodiodi on vilkkunut valintaasi vastaavasti (1-6). Jos otat sormen pois, kun valodiodi on vilkkunut 1 kerran, valitset ohjelman 1, jne.

DE

1. Halten Sie einen Finger 15 s lang auf den unteren Sensorbereich.
2. Entfernen Sie Ihren Finger und halten Sie ihn nach exakt 5 s erneut darauf.
3. Blinkt das rote Licht, wählen Sie das Programm, indem Sie den Finger sofort nach jedem beliebigen Blinksignal (1 bis 6) entfernen. Nachdem Sie den Finger nach einmaligem Blinken der Lampe entfernt haben, wählen Sie Programm 1 usw.

NL

1. Houd uw vinger 15 seconden tegen de onderkant van de sensor.
2. Haal uw vinger weg en plaats deze na exact 5 seconden weer terug.
3. Als de rode lamp knippert, kiest u het programma door uw vinger direct na een willekeurig knippersignaal (1-6) weg te halen. Als u uw vinger weghaalt nadat de lamp 1 keer heeft geknippert, kiest u programma 1, enz.

SE Reservdelar
 NO Reservedeler
 FI Varaosat
 NL Reserveonderdelen

EN Spare parts
 DK Reservedele
 DE Ersatzteile

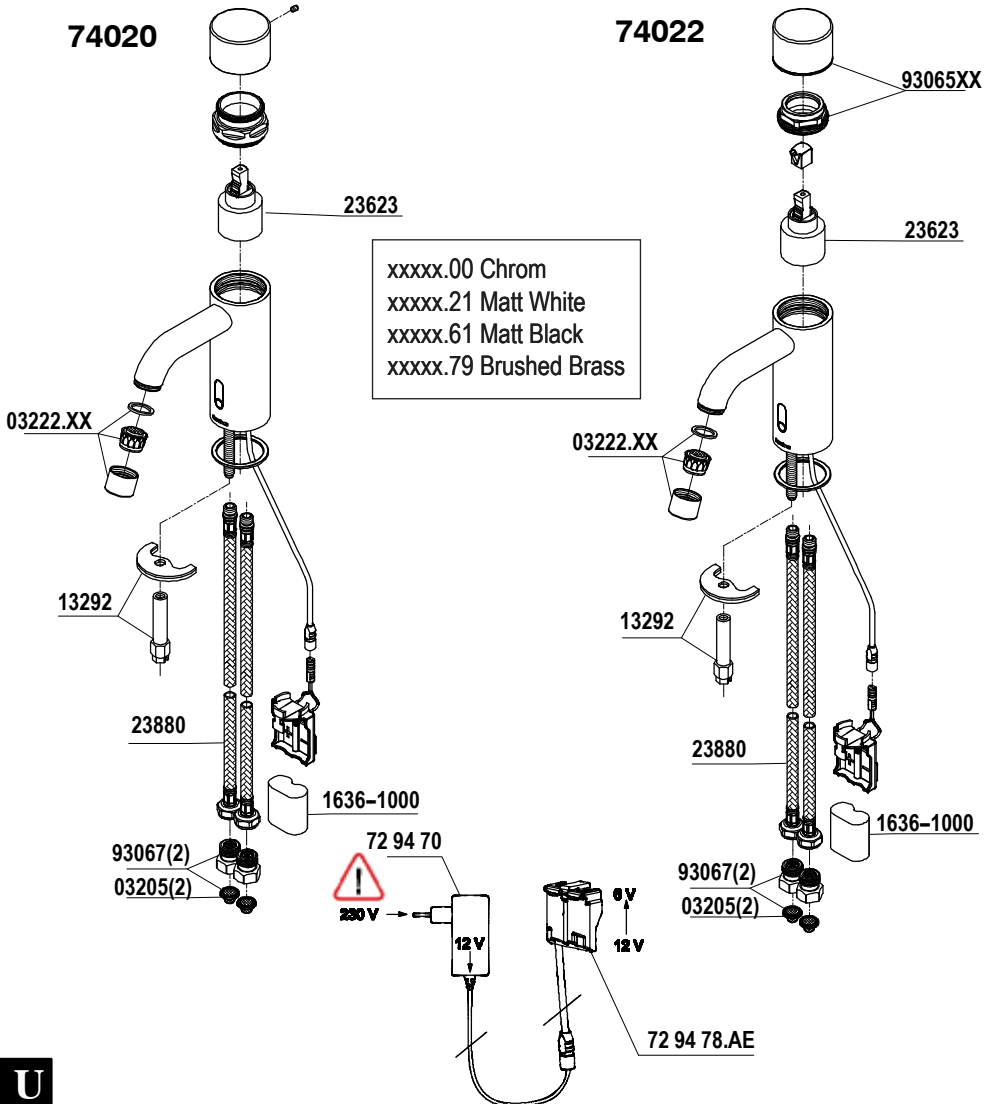

INSTALLATIONSVEJLEDNING
MONTAGEANWEISUNG
INSTALLATION INSTRUCTION
INSTRUCTIONS D'INSTALLATION
INSTALLATIE- -INSTRUCTIES
ISTRUZIONI DI INSTALLAZIONE
INSTRUCCIONES DE INSTALACIÓN

Rev. 000
 2022-01-05
 2028700

ADAPTERKIT
 For Touchless

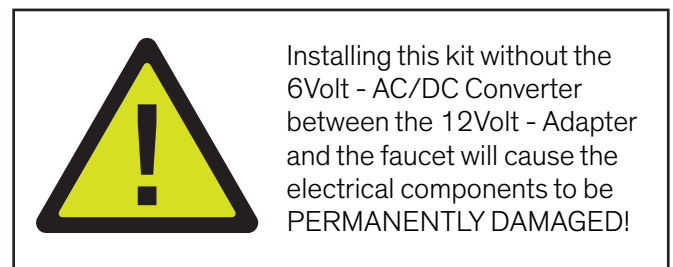
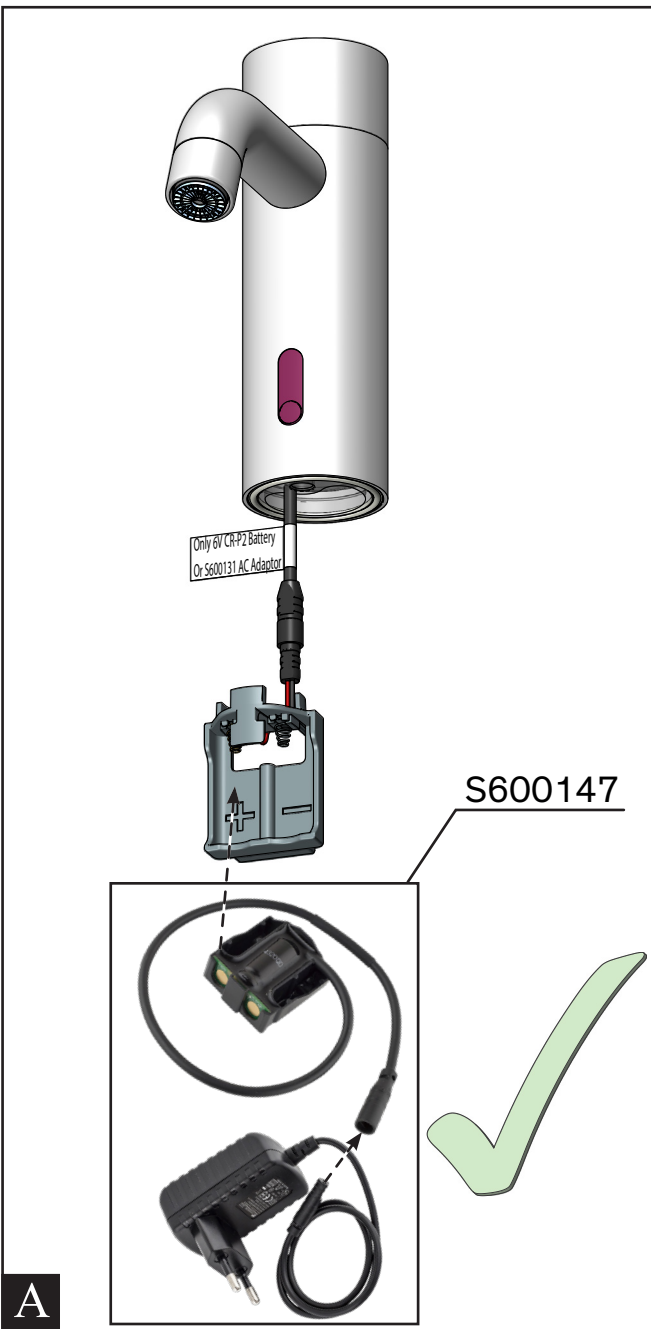

NETWORK COUPLING

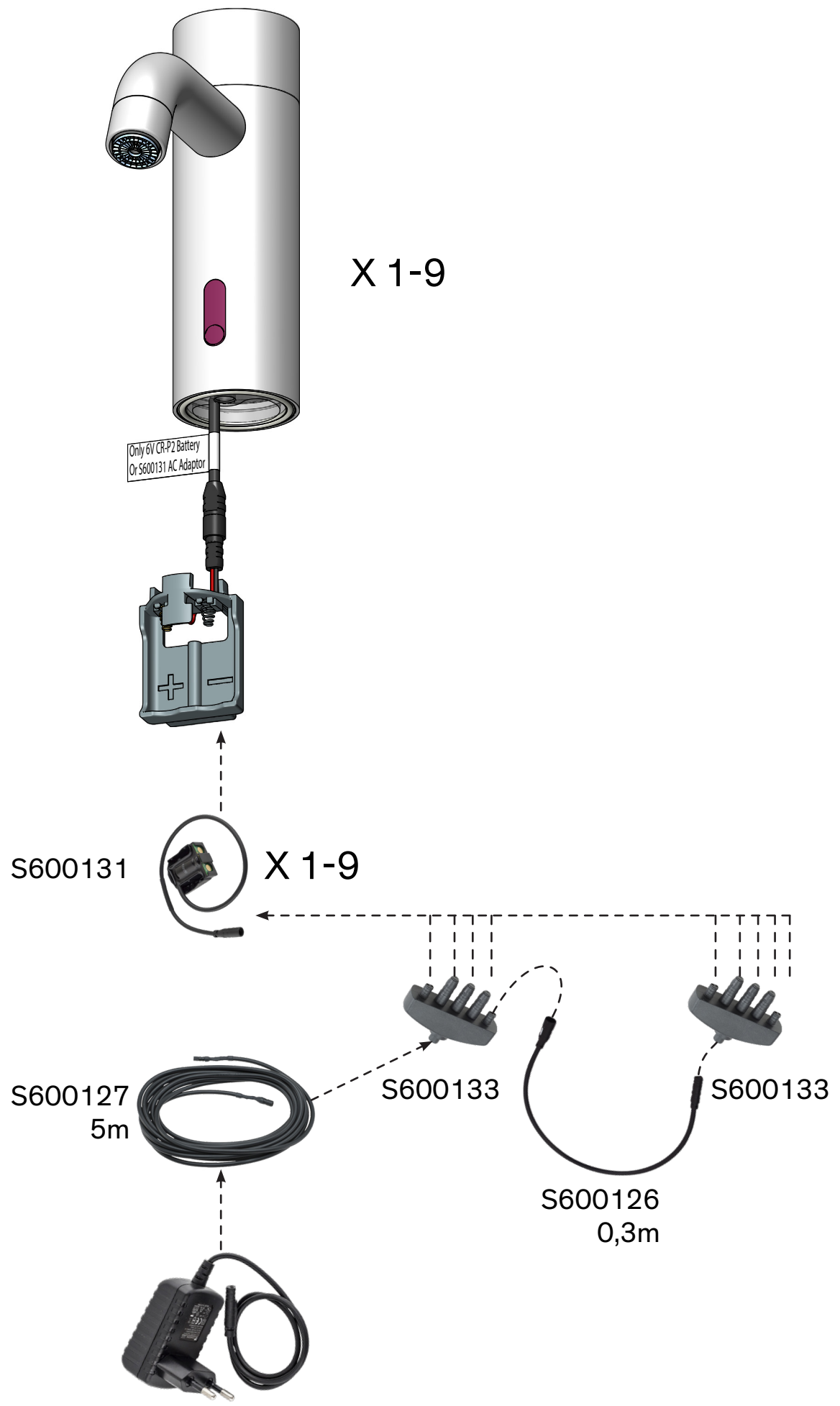

C